

Редуктор давления поршневой с компенсационной камерой

ТЕХНИЧЕСКИЙ ПАСПОРТ ИЗДЕЛИЯ
ИНСТРУКЦИЯ ПО МОНТАЖУ И ЭКСПЛУАТАЦИИ



ПАСПОРТ. ИНСТРУКЦИЯ ПО МОНТАЖУ И ЭКСПЛУАТАЦИИ **КОСОЙ ФИЛЬТР МЕХАНИЧЕСКОЙ ОЧИСТКИ**

Уважаемый покупатель!

Поздравляем Вас с приобретением надежного оборудования высшего качества! Компания ELSEN стремится предложить, ассортимент высококачественной продукции, которая сможет сделать Вашу жизнь еще более удобной и комфортной. Внимательно прочитайте данное руководство, чтобы правильно использовать приобретенное оборудование и избежать ошибок при монтаже и эксплуатации. Дополнительную информацию об этом и других продуктах компании ELSEN Вы можете получить у Продавца, импортера или производителя

Адрес в интернет: www.elsen.ru

Email: info@elsensystems.com

Обращаем Ваше внимание, что монтаж, первый пуск в эксплуатацию и обслуживание должны осуществляться техническими специалистами организаций, имеющими лицензии, установленные российским законодательством на данный вид работ. Данная инструкция содержит указания и рекомендации, которые должны выполняться при монтаже, первом запуске, эксплуатации и обслуживании. Несоблюдение указаний и предупреждений, приведенных в настоящем руководстве, - может стать причиной поломки отопительного оборудования, причинить вред здоровью людей или нанести иной материальный ущерб.



Требования безопасности

Все действия, связанные с монтажом, запуском в эксплуатацию, обслуживанием и ремонтом должны проводиться квалифицированным персоналом.

ВНИМАНИЕ!

При возможности замерзания теплоносителя необходимо обеспечить систему защитой от замерзания или полностью слить теплоноситель из контура.

Используемые предупреждения

Обозначения	Описание
	Общие обозначения опасности
	Опасность получения ожога
ВНИМАНИЕ!	Указание, несоблюдения которого может привести к повреждению оборудования или нарушить его функционирование

1. ОБЩИЕ ДАННЫЕ

1.1 ОБЩИЕ СВЕДЕНИЯ ОБ ИЗДЕЛИИ

Редуктор давления поршневого типа представляет собой автоматический клапан, снижающий и стабилизирующий давление среды внутри распределительного трубопровода с учетом предварительно заданного значения. Данное устройство применяется в системах кондиционирования, водоснабжения, ирригационных системах и пневматических распределительных трубопроводах (без распыленных масел), водопроводных системах зданий согласно EN 806-2. Данные изделия могут использоваться для транспортировки питьевой воды и веществ в пищевой промышленности.

EPR01 – благодаря своим компактным размерам, бесшумной работе и особому самоочищаемому внутреннему седлу, редуктор давления может использоваться в квартирах многоэтажных и одноэтажных зданий (согласно EN 806-2 и EN 805), а также в качестве устройства защиты бойлера.

EPR02 – применяется в системах кондиционирования, водоснабжения, ирригационных системах и пневматических распределительных трубопроводах (без распыления масел), водопроводных системах зданий согласно EN 806-2. Манометр (поставляется отдельно) показывает уже сниженное значение давления среды на входе.

1.2 КОНСТРУКЦИЯ

1. корпус
2. крышка корпуса
3. пробка
4. поршень
5. золотник
6. гайка
7. упорный конус
8. гайка настройки
9. защитный колпачок
10. пружина
11. кольцо уплотнительное большое
12. кольцо уплотнительное малое
13. прокладка золотника

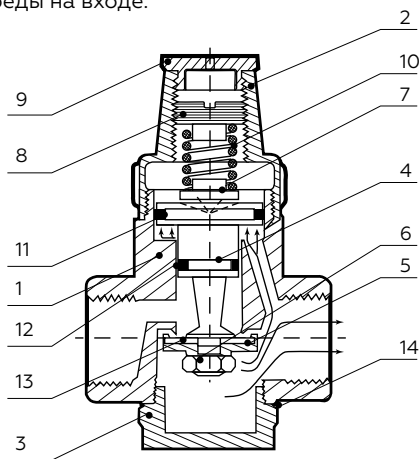

1.3 АССОРТИМЕНТ И ОБОЗНАЧЕНИЯ РЕДУКТОРОВ

Расшифровка артикула:

EPR02.1212

Размер присоединительных элементов 1212-1/2"x1/2"

Модель редуктора: 01- с компенсаторным седлом,
02- с компенсаторной камерой.

Серия регулирующей арматуры;

Ассортимент редукторов

Артикул	Наименование	Присоединительная резьба, дюйм
EPR01.1212	Редуктор давления поршневой с компенсированным седлом	1/2
EPR01.3434	Редуктор давления поршневой с компенсированным седлом	3/4
EPR02.1212	Редуктор давления поршневой с компенсированным камерой	1/2
EPR02.3434	Редуктор давления поршневой с компенсированным камерой	3/4
EPR02.1010	Редуктор давления поршневой с компенсированным камерой	1

2.ХАРАКТЕРИСТИКИ

2.1 ОСНОВНЫЕ ТЕХНИЧЕСКИЕ ХАРАКТЕРИСТИКИ

№	Наименование	Ед. изм.	Характеристика
Общие характеристики фильтра с обратной промывкой			
1.	Рабочая среда		Вода, водо-гликолевая смесь (50%), сжатый воздух (за исключением распылённых масел)
2.	Максимальная температура рабочей среды	°С	+130
3.	Максимальное рабочее давление	МПа/бар	0,3/3 2,5/25
4.	Диапазон регулирования давления	МПа/бар	от 0,1/1 до 0,55/5,5
5.	Значение давления, установленное во время тестирования	МПа/бар	0,3/3
6.	Материал корпуса	-	Латунь CW-617N
7.	Нижняя крышка корпуса (для EPR01)	-	полиамид PA66-GF50
8.	Поршень EPR01	-	полиамид PA66-GF50
9.	Поршень EPR02	-	полиамид PA66-GF30 армированный стекловолокном
10.	Уплотнитель седла	-	эластомер EPDM perox
11.	Подвижные уплотнительные кольца	-	эластомер EPDM perox
12.	Пружина калибровочная	-	Нержавеющая сталь AISI 303
13.	Допустимая температура окружающей среды	-	от + 2 до +60
14.	Температура транспортировки и хранения	°С	от -20 до +50

2.2 ГИДРАВЛИЧЕСКИЕ ХАРАКТЕРИСТИКИ

Гидравлические характеристики для EPRO1

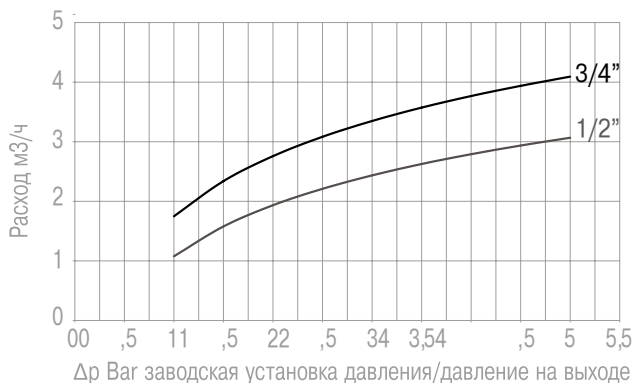

Гидравлические характеристики EPRO2

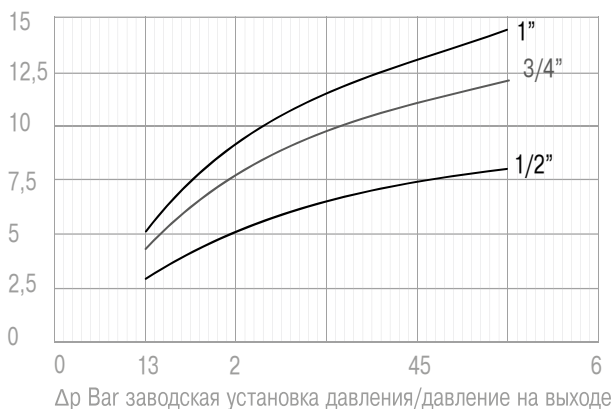

2.3 ГАБАРИТНЫЕ И ПРИСОЕДИНИТЕЛЬНЫЕ РАЗМЕРЫ

EPRO1

Артикул	Dn, дюйм	D, мм	D1, мм	L, мм	H, мм	H1, мм	H2, мм
EPRO1.1212	1/2 ВР	28	34	49	76	28	48
EPRO1.3434	3/4 ВР	28	34	50	81	29.5	51.5

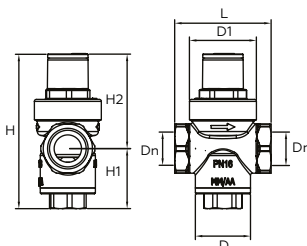

EPR02

Артикул	Dn, дюйм	D, мм	D1, мм	L, мм	L1, мм	H, мм	H1 мм	H2, мм
EPR02.1212	1/2 BP	48	44	69	63	114	42	72
EPR02.3434	3/4 BP	48	44	82	63	114	42	72
EPR02.1010	1 BP	59	52	96	71	145,5	52,5	93

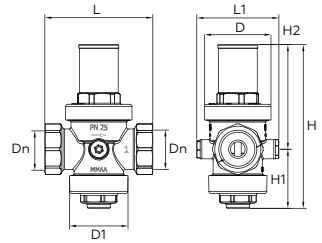

3. УСТАНОВКА И МОНТАЖ

3.1 ОБЩИЕ ТРЕБОВАНИЯ

ВНИМАНИЕ!

Монтаж и запуск в эксплуатацию должны осуществляться квалифицированным персоналом сертифицированным производителем и имеющим соответствующие разрешения и квалификацию.

.На редуктор давления EPR01 не возможно установить манометр.

Положение редуктора может быть произвольным.

3.2 ГИДРАВЛИЧЕСКИЕ ПОДКЛЮЧЕНИЯ

Перед установкой редуктора давления необходимо тщательно промыть все трубы для удаления посторонних частиц и загрязнений, которые могли попасть в систему отопления при проведении монтажных работ или в случае эксплуатации системы ранее.

Подключение трубопроводов к редуктору давления должны вестись таким образом, чтобы исключить все механические напряжения и нагрузки. Для этого трубопроводы должны быть проложены без перекосов и заканчиваться точно по оси присоединительных патрубков.

Вес трубопроводов не должен воздействовать на редуктор давления, для этого предусмотрите необходимое количество креплений трубопровода к стене.

3.3 МОНТАЖ

ВНИМАНИЕ!

Установка и демонтаж изделия должны производиться при отсутствии давления в системе.

Редукторы давления поставляются потребителю полностью подготовленными к работе с заводской настройкой 3 бара. Редукторы давления устанавливаются стрелкой на корпусе в направлении потока; как в горизонтальном, так и в вертикальном положении.

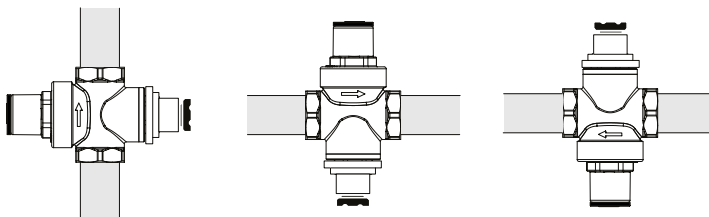

ВНИМАНИЕ

Максимальный момент при затягивании не более 30 Нм.

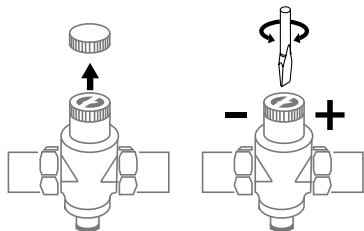

У редуктора давления резьба для манометра расположена на нижней пробке редуктора; манометр измеряет давление на выходе.

Для изменения настройки давления на выходе достаточно удалить черную пластиковую крышку и повернуть с помощью отвертки настроечный винт, поворачивая его по часовой стрелке, увеличивается давление на выходе, поворотом против часовой стрелки давление на выходе уменьшается. Регулировка давления должна выполняться при закрытой системе.

В соответствии с ГОСТ 12.2.063 п.3.10, редукторы давления не должны испытывать нагрузок от трубопровода (изгиб, сжатие, растяжение, кручение, перекосы, вибрация, несоосность патрубков, неравномерность затяжки крепежа). При необходимости должны быть предусмотрены опоры или компенсаторы, снижающие нагрузку от трубопровода на редукторы давления. Несосоосность соединяемых трубопроводов не должна превышать 3 мм при длине до 1 м плюс 1 мм на каждый последующий метр (СНиП 3.05.01 п. 2.8.).

Редукторы давления должны быть надежно закреплены на трубопроводе, подтекание воды по резьбовой части не допускается. Согласно пункту 4.1 СНиП 3.05.01-85 «Внутренние санитарно-технические системы», после монтажа обязательно проводится манометрическое испытание герметичности системы и оформляется в соответствии с Приложением № 3 к СНиПу. Данное испытание позволяет обезопасить от протечек и ущерба, связанного с ними.

По завершению положительных испытаний при необходимости подпитайте контур системы отопления рабочей средой. В качестве рабочей среды должна использоваться вода состав которой соответствует СП 31-106-2002 и требованиям, изложенным в инструкции:

- pH - 7 - 9 ед.
- Жесткость - не более 5 ммоль экв/л.
- Содержание железа - не более 0,6 мг/л
- Растворенный кислород - не более 0,1 мг/кг

Не допускается наличия механических примесей, агрессивных веществ, нефтепродуктов и их производных.

В качестве рабочей среды допускается применять не только подготовленную воду, но и специализированные теплоносители на гликолевых основах с концентрацией до 50%.

4. ВВОД В ЭКСПЛУАТАЦИЮ

Перед вводом в эксплуатацию редуктора давления необходимо убедиться, что характеристики системы не превышают показателей, указанных в таблице «Технические характеристики» на стр. 5.

5. ИНСТРУКЦИЯ ПО ЭКСПЛУАТАЦИИ

5.1 ПРЕДУПРЕЖДЕНИЯ

ВНИМАНИЕ

В целях предотвращения несчастных случаев и исключения поломок оборудования, необходимо ознакомиться с данным руководством перед началом эксплуатации редуктора давления.

Строго соблюдайте рекомендации и предписания, изложенные в инструкции по эксплуатации.

Производитель не несет ответственности за ущерб, вызванный ошибками монтажа и использования, равно, как и несоблюдением действующих государственных и местных норм и инструкций изготовителя. Если планируется перепродажа или передача редуктора давления другому владельцу, пожалуйста, убедитесь, что данное руководство остается при изделии, для возможности его использования новым владельцем и/или монтажником.

5.4 ВНЕШНИЙ УХОД



Перед осуществлением каких-либо операций по очистке внешней поверхности запорной арматуры дождитесь понижения температуры в системе отопления до 40 °С.

Нарушение данного предупреждения может привести к получению травм и ожогов.

Для очистки используйте мягкую ткань или ветошь, смоченную мыльным раствором.

ВНИМАНИЕ

Использование растворителей, абразивных и воспламеняющихся веществ строго запрещено.

6. СЕРВИСНОЕ ОБСЛУЖИВАНИЕ

Для обеспечения надежной работы редуктора давления и обеспечения продолжительного срока как самого изделия, так и системы рекомендуется регулярно проверять текущее состояние оборудования, на предмет отсутствия следов утечки теплоносителя.

При соблюдении рекомендаций и требований по монтажу и эксплуатации редуктора давления, изложенных в данной инструкции, данные работы необходимо производить не реже чем раз в год.

7. ПРАВИЛА ХРАНЕНИЯ, ТРАНСПОРТИРОВКИ И УТИЛИЗАЦИИ

Редуктор давления должен храниться в закрытых помещениях, в условиях, исключающих возможность воздействия солнечных лучей, влаги, резких колебаний температуры. Температура окружающего воздуха при хранении от +5°С до +40°С и относительной влажности воздуха не более 80 % при 25°С.

Транспортирование допускается производить любым видом транспорта на любые расстояния. Условия транспортирования в части воздействия климатических факторов - по группе условий хранения 3 по ГОСТ 15150-69.

ПАСПОРТ. ИНСТРУКЦИЯ ПО МОНТАЖУ И ЭКСПЛУАТАЦИИ **КОСОЙ ФИЛЬТР МЕХАНИЧЕСКОЙ ОЧИСТКИ**

Изделие не содержит драгметаллов, вредных веществ и компонентов и подлежит утилизации после окончания срока эксплуатации. Подробную информацию по утилизации Вы можете получить у представителя местного органа власти.

8. ГАРАНТИЯ И СРОК СЛУЖБЫ **УСЛОВИЯ ГАРАНТИИ**

Изготовитель гарантирует соответствие изделий требованиям безопасности, при условии соблюдения потребителем правил использования, транспортировки, хранения, монтажа и эксплуатации.

ПРАВИЛЬНОЕ ЗАПОЛНЕНИЕ ГАРАНТИЙНОГО ТАЛОНА

Внимательно ознакомьтесь с гарантийным талоном и проследите, чтобы он был правильно заполнен и имел штамп Продавца.

При отсутствии штампа Продавца и даты продажи (либо кассового чека с датой продажи) гарантийный срок исчисляется с даты производства редуктора давления.

СРОК ДЕЙСТВИЯ ГАРАНТИИ

Гарантия на редуктор давления компании Elsen составляет – 24 мес., но не более 30 мес. с даты продажи. Начало гарантийного срока наступает с момента продажи редуктора давления конечному потребителю.

Указанные выше гарантийные сроки распространяются только на изделия, которые используются в личных, семейных или домашних целях, не связанных с предпринимательской деятельностью. В случае использования изделия в предпринимательской деятельности, его гарантийный срок составляет 3 (три) месяца.

СРОК СЛУЖБЫ

На редуктор давления установлен срок службы — 10 лет при условии соблюдения требований производителя.

По истечению этого срока службы пользователю следует обратиться в авторизованный сервис-центр по оборудованию ELSEN для квалифицированного технического обследования и принятия решения о возможности дальнейшей эксплуатации изделия.

ДЕЙСТВИТЕЛЬНОСТЬ ГАРАНТИИ

Настоящая гарантия действительна только на территории РФ на изделие, купленные только на территории РФ. Гарантия распространяется только на производственный или конструкционный дефект.

В течение гарантийного срока АЦЦ (авторизованный сервисный центр) по оборудованию ELSEN бесплатно устраняет дефекты, возникшие по вине производителя при условии соблюдения потребителем правил хранения, монтажа или эксплуатации.

Гарантия не предусматривает возмещения материального ущерба или травм, возникших в результате неправильного монтажа и эксплуатации.

НАСТОЯЩАЯ ГАРАНТИЯ НЕ РАСПРОСТРАНЯЕТСЯ НА:

- на неисправности, возникшие в результате несоблюдения потребителем требований настоящего руководства по транспортировке, хранению, монтажу и эксплуатации;
- на механические повреждения, вызванные внешним ударным воздействием, небрежным обращением, либо воздействием отрицательных температур окружающей среды;
- на повреждения, недостатки или ухудшение технических характеристик оборудо-

вания по причине образования накипи или не предназначенного для этих целей рабочей среды;

- монтажные работы, а также регламентные работы при плановых технических обслуживаниях, включая диагностические и регулировочные работы, а также расходные материалы.
- любые адаптации и изменения изделия, в т.ч. с целью усовершенствования и расширения обычной сферы его применения, которая указана в Инструкции по эксплуатации изделия, без предварительного письменного согласия изготовителя.
- нормальный износ любых деталей, естественное старение лакокрасочного покрытия, окисления или потускнения составных частей, изготовленных из латуни, алюминия или других цветных металлов или их сплавов, резиновых элементов (прокладки и уплотнения), ламп и светодиодов, плавких предохранителей и других сменных и быстроизнашивающихся деталей и узлов, имеющих свой ограниченный срок службы, а так же на затраты, связанные с воздействием выпадающих из нагреваемой воды солей (накипи).
- слабые посторонние звуки, шум, вибрация, которые не влияют на характеристики и работоспособность резьбовых соединения или его элементов.
- ущерб в результате неполного или несоответствующего обслуживания (например, не выполнение ежегодного технического обслуживания).

При предъявлении претензий к качеству товара, покупатель представляет следующие документы:

1. Заявление в произвольной форме, в котором указываются:
 - название организации или Ф.И.О. покупателя;
 - фактический адрес покупателя и контактный телефон;
 - название и адрес организации, производившей монтаж;
 - адрес установки изделия;
 - краткое описание дефекта.
2. Документ, подтверждающий покупку изделия (накладная, квитанция);
3. Фотографии неисправного изделия;
4. Акт гидравлического испытания системы отопления;
5. Копия гарантийного талона со всеми заполненными графами;
6. Копия монтажного листа со всеми заполненными графами.

С условиями гарантии ознакомлен и согласен.

Претензий к внешнему виду/комплектности не имею.

Подпись покупателя:

ФИО

Подпись

ГАРАНТИЙНЫЙ ТАЛОН

Наименование изделия: Модель: Серийный номер: Дата продажи: Наименование торгующей организации: Адрес торгующей организации: Подпись продавца:

ФИО

Подпись

Печать торгующей организации:

**ВНИМАНИЕ!**

Гарантийный талон без указания модели, даты продажи, подписи продавца, наименования и печати торгующей организации - НЕДЕЙСТВИТЕЛЕН!

С условиями гарантии согласен.

Подпись покупателя:

ФИО

Подпись

ЗАПОЛНЯЕТСЯ ПРИ ПРОВЕДЕНИИ ТЕХНИЧЕСКОГО ОБСЛУЖИВАНИЯ

Дата технического обслуживания	Наименование и адрес авторизованной организации	Список произведенных работ	Ф.И.О. технического специалиста	Подпись и штамп

МОНТАЖНЫЙ ЛИСТ

Наименование монтажной организации:

Адрес монтажной организации:

Дата монтажа:

Подпись мастера:

ФИО

Подпись

Печать монтажной организации:



Подтверждаю, что оборудование смонтировано, введено в эксплуатацию, исправно работает.

Инструктаж по технике безопасности и эксплуатации получен.

Подпись покупателя:

ФИО

Подпись