

ВАРИАНТЫ ПОДКЛЮЧЕНИЯ

Стандартное подключение к 1-трубной и 2-трубной системе без встроенного термовентилля

Боковое, одностороннее или разностороннее

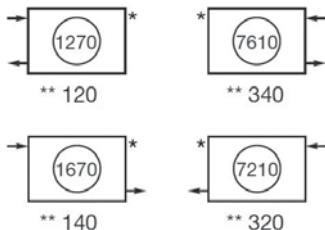

Нижнее, одностороннее, 1/2", N = 50 мм

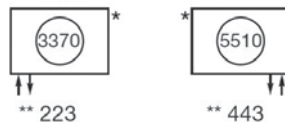

Подключение Completo со встроенным термовентилем

Верхний термовентиль, подключение нижнее, одностороннее, 1/2", N = 50 мм

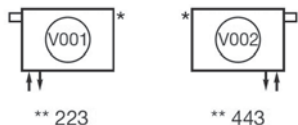

Минимальная длина радиатора 138 мм (3 секции)

Нижний термовентиль, подключение нижнее, одностороннее, 1/2", N = 50 мм

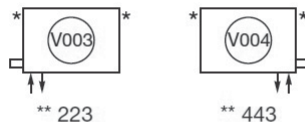

Минимальная длина радиатора 184 мм (4 секции)

Верхний термовентиль, подключение по центру, 1/2", N = 50 мм

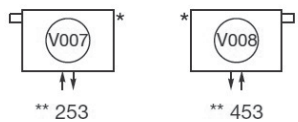

Минимальная длина радиатора 276 мм (6 секций)

Верхний термовентиль, подключение нижнее, разностороннее, 1/2"

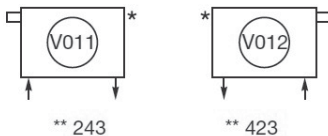

Минимальная длина радиатора 138 мм (3 секции)

Цены могут меняться. Актуальность цен уточняйте у менеджеров.

ОТОПЛЕНИЕ · ВЕНТИЛЯЦИЯ · САНТЕХНИКА

СТАЛЬНЫЕ ТРУБЧАТЫЕ РАДИАТОРЫ

ТЕПЕРЬ НА СКЛАДЕ!

Артикул	Изображение	Описание	Цена, €
2056/10/№1270/RAL 9016 3/4"		Радиатор трубчатый Zehnder Charleston, модель 2056, 10 секций, высота 560 мм, длина 460 мм, боковое подключение слева, тип №1270, диаметр подключения 3/4", цвет белый RAL 9016	175,95
2056/12/№1270/RAL 9016 3/4"		Радиатор трубчатый Zehnder Charleston, модель 2056, 12 секций, высота 560 мм, длина 552 мм, боковое подключение слева, тип №1270, диаметр подключения 3/4", цвет белый RAL 9016	211,14
2056/14/№1270/RAL 9016 3/4"		Радиатор трубчатый Zehnder Charleston, модель 2056, 14 секций, высота 560 мм, длина 644 мм, боковое подключение слева, тип №1270, диаметр подключения 3/4", цвет белый RAL 9016	246,33
2056/16/№1270/RAL 9016 3/4"		Радиатор трубчатый Zehnder Charleston, модель 2056, 16 секций, высота 560 мм, длина 736 мм, боковое подключение слева, тип №1270, диаметр подключения 3/4", цвет белый RAL 9016	281,52
2056/18/№1270/RAL 9016 3/4"		Радиатор трубчатый Zehnder Charleston, модель 2056, 18 секций, высота 558 мм, длина 828 мм, боковое подключение слева, тип №1270, диаметр подключения 3/4", цвет RAL 9016	316,71
2056/20/№1270/RAL 9016 3/4"		Радиатор трубчатый Zehnder Charleston, модель 2056, 20 секций, высота 560 мм, длина 920 мм, боковое подключение слева, тип №1270, диаметр подключения 3/4", цвет белый RAL 9016	351,90
2056/22/№1270/RAL 9016 3/4"		Радиатор трубчатый Zehnder Charleston, модель 2056, 22 секции, высота 560 мм, длина 1012 мм, боковое подключение слева, тип №1270, диаметр подключения 3/4", цвет белый RAL 9016	387,09
2056/24/№1270/RAL 9016 3/4"		Радиатор трубчатый Zehnder Charleston, модель 2056, 24 секции, высота 560 мм, длина 1104 мм, боковое подключение слева, тип №1270, диаметр подключения 3/4", цвет белый RAL 9016	422,28
2056/26/№1270/RAL 9016 3/4"		Радиатор трубчатый Zehnder Charleston, модель 2056, 26 секций, высота 560 мм, длина 1196 мм, боковое подключение слева, тип №1270, диаметр подключения 3/4", цвет белый RAL 9016	457,47

Цены могут меняться. Актуальность цен уточняйте у менеджеров.

ОТОПЛЕНИЕ · ВЕНТИЛЯЦИЯ · САНТЕХНИКА



ТЕПЕРЬ НА СКЛАДЕ!

Артикул	Изображение	Описание	Цена, €
C2056/10/V001/RAL 9016		Радиатор трубчатый Zehnder Charleston Completo, модель 2056/10, высота 560 мм, 10 секций, длина 460 мм, нижнее подключение слева, термостатический вентиль сверху, диаметр подключения 1/2", тип V001, цвет белый RAL 9016	324,45
C2056/12/V001/RAL 9016		Радиатор трубчатый Zehnder Charleston Completo, модель 2056/12, высота 560 мм, 12 секций, длина 552 мм, нижнее подключение слева, термостатический вентиль сверху, диаметр подключения 1/2", тип V001, цвет белый RAL 9016	359,64
C2056/14/V001/RAL 9016		Радиатор трубчатый Zehnder Charleston Completo, модель 2056/14, высота 560 мм, 14 секций, длина 644 мм, нижнее подключение слева, термостатический вентиль сверху, диаметр подключения 1/2", тип V001, цвет белый RAL 9016	394,83
C2056/16/V001/RAL 9016		Радиатор трубчатый Zehnder Charleston Completo, модель 2056/16, высота 560 мм, 16 секций, длина 736 мм, нижнее подключение слева, термостатический вентиль сверху, диаметр подключения 1/2", тип V001, цвет белый RAL 9016	430,02
C2056/18/V001/RAL 9016		Радиатор трубчатый Zehnder Charleston Completo, модель 2056/18, высота 560 мм, 18 секций, длина 828 мм, нижнее подключение слева, термостатический вентиль сверху, диаметр подключения 1/2", тип V001, цвет белый RAL 9016	465,21
C2056/20/V001/RAL 9016		Радиатор трубчатый Zehnder Charleston Completo, модель 2056/20, высота 560 мм, 20 секций, длина 920 мм, нижнее подключение слева, термостатический вентиль сверху, диаметр подключения 1/2", тип V001, цвет белый RAL 9016	500,40
C2056/22/V001/RAL 9016		Радиатор трубчатый Zehnder Charleston Completo, модель 2056/22, высота 558 мм, 22 секции, длина 1012 мм, нижнее подключение слева, термостатический вентиль сверху, диаметр подключения 1/2", тип V001, цвет белый RAL 9016	535,59
C2056/24/V001/RAL 9016		Радиатор трубчатый Zehnder Charleston Completo, модель 2056/24, высота 560 мм, 24 секции, длина 1104 мм, нижнее подключение слева, термостатический вентиль сверху, диаметр подключения 1/2", тип V001, цвет белый RAL 9016	570,78
C2056/26/V001/RAL 9016		Радиатор трубчатый Zehnder Charleston Completo, модель 2056/26, высота 560 мм, 26 секций, длина 1196 мм, нижнее подключение слева, термостатический вентиль сверху, диаметр подключения 1/2", тип V001, цвет белый RAL 9016	605,97

Цены могут меняться. Актуальность цен уточняйте у менеджеров.

ОТОПЛЕНИЕ · ВЕНТИЛЯЦИЯ · САНТЕХНИКА



Отопительные приборы

Трубопроводы
Арматура

Крепёжные системы
Инструмент

Насосное
оборудование

Водоподготовка

СТАЛЬНЫЕ ТРУБЧАТЫЕ РАДИАТОРЫ

ТЕПЕРЬ НА СКЛАДЕ!

Артикул	Изображение	Описание	Цена, €
2180/04/№1270/RAL 9016 3/4"		Радиатор трубчатый Zehnder Charleston, модель 2180, 4 секции, высота 1800 мм, длина 184 мм, боковое подключение слева, тип №1270, диаметр подключения 3/4", цвет белый RAL 9016	139,10
2180/06/№1270/RAL 9016 3/4"		Радиатор трубчатый Zehnder Charleston, модель 2180, 6 секций, высота 1800 мм, длина 276 мм, боковое подключение слева, тип №1270, диаметр подключения 3/4", цвет белый RAL 9016	208,66
2180/08/№1270/RAL 9016 3/4"		Радиатор трубчатый Zehnder Charleston, модель 2180, 8 секций, высота 1800 мм, длина 368 мм, боковое подключение слева, тип №1270, диаметр подключения 3/4", цвет белый RAL 9016	278,21
2180/10/№1270/RAL 9016 3/4"		Радиатор трубчатый Zehnder Charleston, модель 2180, 10 секций, высота 1800 мм, длина 460 мм, боковое подключение слева, тип №1270, диаметр подключения 3/4", цвет белый RAL 9016	347,76
C2180/04/V001/RAL 9016		Радиатор трубчатый Zehnder Charleston Completo, модель 2180/04, высота 1800 мм, 4 секции, длина 184 мм, нижнее подключение слева, термостатический вентиль сверху, диаметр подключения 1/2", тип V001, цвет белый RAL 9016	287,60
C2180/06/V001/RAL 9016	Радиатор трубчатый Zehnder Charleston Completo, модель 2180/06, высота 1800 мм, 6 секций, длина 276 мм, нижнее подключение слева, термостатический вентиль сверху, диаметр подключения 1/2", тип V001, цвет белый RAL 9016	357,16	
C2180/10/V001/RAL 9016	Радиатор трубчатый Zehnder Charleston Completo, модель 2180/10, высота 1800 мм, 10 секций, длина 460 мм, нижнее подключение слева, термостатический вентиль сверху, диаметр подключения 1/2", тип V001, цвет белый RAL 9016	426,71	
C2180/08/V001/RAL 9016	Радиатор трубчатый Zehnder Charleston Completo, модель 2180/08, высота 1800 мм, 8 секций, длина 368 мм, нижнее подключение слева, термостатический вентиль сверху, диаметр подключения 1/2", тип V001, цвет белый RAL 9016	496,26	

Цены могут меняться. Актуальность цен уточняйте у менеджеров.

ОТОПЛЕНИЕ · ВЕНТИЛЯЦИЯ · САНТЕХНИКА



ТЕПЕРЬ НА СКЛАДЕ!

Артикул	Изображение	Описание	Цена, €
C3180/04/V001/RAL 9016		Радиатор трубчатый Zehnder Charleston Completo, модель 3180, 3 колонки, высота 1800 мм, 4 секций, длина 184 мм, нижнее подключение слева, термостатический вентиль вверх, диаметр подключения 1/2", тип V001, цвет белый RAL 9016	356,05
C3180/06/V001/RAL 9016		Радиатор трубчатый Zehnder Charleston Completo, модель 3180/06, 3 колонки, высота 1800 мм, 6 секций, длина 276 мм, нижнее подключение слева, термостатический вентиль вверх, диаметр подключения 1/2", тип V001, цвет белый RAL 9016	459,83
C3180/08/V001/RAL 9016		Радиатор трубчатый Zehnder Charleston Completo, модель 3180/08, 3 колонки, высота 1800 мм, 8 секций, длина 368 мм, нижнее подключение слева, термостатический вентиль вверх, диаметр подключения 1/2", тип V001, цвет белый RAL 9016	563,60
C3180/10/V001/RAL 9016		Радиатор трубчатый Zehnder Charleston Completo, модель 3180/10, 3 колонки, высота 1800 мм, 10 секций, длина 460 мм, нижнее подключение слева, термостатический вентиль вверх, диаметр подключения 1/2", тип V001, цвет белый RAL 9016	667,38
3057/10/№1270/RAL 9016 3/4"		Радиатор трубчатый Zehnder Charleston, модель 3057/10, 3 колонки, высота 570 мм, 10 секции, длина 460 мм, боковое подключение, диаметр подключения 3/4", тип подключения №1270, цвет белый RAL 9016	199,30
3057/12/№1270/RAL 9016 3/4"		Радиатор трубчатый Zehnder Charleston, модель 3057/12, 3 колонки, высота 570 мм, 12 секции, длина 552 мм, боковое подключение, диаметр подключения 3/4", тип подключения №1270, цвет белый RAL 9016	239,15
3057/14/№1270/RAL 9016 3/4"		Радиатор трубчатый Zehnder Charleston, модель 3057/14, 3 колонки, высота 570 мм, 14 секции, длина 644 мм, боковое подключение, диаметр подключения 3/4", тип подключения №1270, цвет белый RAL 9016	279,01
3057/16/№1270/RAL 9016 3/4"		Радиатор трубчатый Zehnder Charleston, модель 3057/16, 3 колонки, высота 570 мм, 16 секций, длина 736 мм, боковое подключение, диаметр подключения 3/4", тип подключения №1270, цвет белый RAL 9016	318,87
3057/18/№1270/RAL 9016 3/4"		Радиатор трубчатый Zehnder Charleston, модель 3057/18, 3 колонки, высота 570 мм, 18 секции, длина 828 мм, боковое подключение, диаметр подключения 3/4", тип подключения №1270, цвет белый RAL 9016	358,73

Цены могут меняться. Актуальность цен уточняйте у менеджеров.

ОТОПЛЕНИЕ · ВЕНТИЛЯЦИЯ · САНТЕХНИКА



Отопительные приборы

Трубопроводы
Арматура

Крепёжные системы
Инструмент

Насосное
оборудование

Водоподготовка

ТЕПЕРЬ НА СКЛАДЕ!

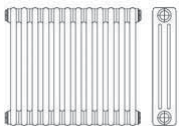
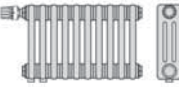
Артикул	Изображение	Описание	Цена, €
3057/20/№1270/RAL 9016 3/4"		Радиатор трубчатый Zehnder Charleston, модель 3057/20, 3 колонки, высота 570 мм, 20 секции, длина 920 мм, боковое подключение, диаметр подключения 3/4", тип подключения №1270, цвет белый RAL 9016	398,59
3057/22/№1270/RAL 9016 3/4"		Радиатор трубчатый Zehnder Charleston, модель 3057, 22 секции, высота 570 мм, длина 1012 мм, боковое подключение слева, тип №1270, диаметр подключения 3/4", цвет белый RAL 9016	438,45
3057/24/№1270/RAL 9016 3/4"		Радиатор трубчатый Zehnder Charleston, модель 3057, 24 секции, высота 570 мм, длина 1104 мм, боковое подключение слева, тип №1270, диаметр подключения 3/4", цвет белый RAL 9016	478,31
3057/26/№1270/RAL 9016 3/4"		Радиатор трубчатый Zehnder Charleston, модель 3057, 26 секции, высота 570 мм, длина 1196 мм, боковое подключение слева, тип №1270, диаметр подключения 3/4", цвет белый RAL 9016	518,17
C3057/10/V001/RAL 9016		Радиатор трубчатый Zehnder Charleston Completo, модель 3057/10, 3 колонки, высота 570 мм, 10 секций, длина 460 мм, нижнее подключение слева, термостатический вентиль сверху, диаметр подключения 1/2", тип V001, цвет белый RAL 9016	347,79
C3057/12/V001/RAL 9016		Радиатор трубчатый Zehnder Charleston Completo, модель 3057/12, 3 колонки, высота 570 мм, 12 секций, длина 552 мм, нижнее подключение слева, термостатический вентиль сверху, диаметр подключения 1/2", тип V001, цвет белый RAL 9016	387,65
C3057/14/V001/RAL 9016		Радиатор трубчатый Zehnder Charleston Completo, модель 3057/14, 3 колонки, высота 570 мм, 14 секций, длина 644 мм, нижнее подключение слева, термостатический вентиль сверху, диаметр подключения 1/2", тип V001, цвет белый RAL 9016	427,51
C3057/16/V001/RAL 9016		Радиатор трубчатый Zehnder Charleston Completo, модель 3057/16, 3 колонки, высота 570 мм, 16 секций, длина 736 мм, нижнее подключение слева, термостатический вентиль сверху, диаметр подключения 1/2", тип V001, цвет белый RAL 9016	467,37
C3057/18/V001/RAL 9016		Радиатор трубчатый Zehnder Charleston Completo, модель 3057/18, 3 колонки, высота 570 мм, 18 секций, длина 828 мм, нижнее подключение слева, термостатический вентиль сверху, диаметр подключения 1/2", тип V001, цвет белый RAL 9016	507,23

Цены могут меняться. Актуальность цен уточняйте у менеджеров.

ОТОПЛЕНИЕ · ВЕНТИЛЯЦИЯ · САНТЕХНИКА



ТЕПЕРЬ НА СКЛАДЕ!

Артикул	Изображение	Описание	Цена, €
C3057/20/V001/RAL 9016		Радиатор трубчатый Zehnder Charleston Completo, модель 3057/20, 3 колонки, высота 570 мм, 20 секций, длина 920 мм, нижнее подключение слева, термостатический вентиль сверху, диаметр подключения 1/2", тип V001, цвет белый RAL 9016	547,09
C3057/22/V001/RAL 9016		Радиатор трубчатый Zehnder Charleston Completo, модель 3057/22, 3 колонки, высота 570 мм, 22 секции, длина 1012 мм, нижнее подключение слева, термостатический вентиль сверху, диаметр подключения 1/2", тип V001, цвет белый RAL 9016	586,95
C3057/24/V001/RAL 9016		Радиатор трубчатый Zehnder Charleston Completo, модель 3057/24, 3 колонки, высота 570 мм, 24 секции, длина 1104 мм, нижнее подключение слева, термостатический вентиль сверху, диаметр подключения 1/2", тип V001, цвет белый RAL 9016	626,81
C3057/26/V001/RAL 9016		Радиатор трубчатый Zehnder Charleston Completo, модель 3057/26, 3 колонки, высота 570 мм, 26 секций, длина 1196 мм, нижнее подключение слева, диаметр подключения 1/2", тип V001, термостатический вентиль сверху, цвет RAL 9016	666,67

КРЕПЛЕНИЯ

Артикул	Описание	Цена, €
774001 RAL 9016	Держатель ВН RAL 9016	3,30
795041 RAL 9016	Настенная консоль CVD 1 25/30 mm RAL 9016 (СТ.АРТ.8100795011 RAL 9016)	2,87
796101 RAL 9016	Крепёж АКК для 2 трубных радиаторов Zehnder Charleston, длина L=68-91 мм, цвет белый RAL 9016	10,77
780000	Нижний крепёж DS 15-60 мм, белый, пластиковый	2,74

Цены могут меняться. Актуальность цен уточняйте у менеджеров.

ОТОПЛЕНИЕ · ВЕНТИЛЯЦИЯ · САНТЕХНИКА



ZEHNDER CHARLESTON / CHARLESTON COMPLETTO

БОКОВОЕ ПОДКЛЮЧЕНИЕ Charleston

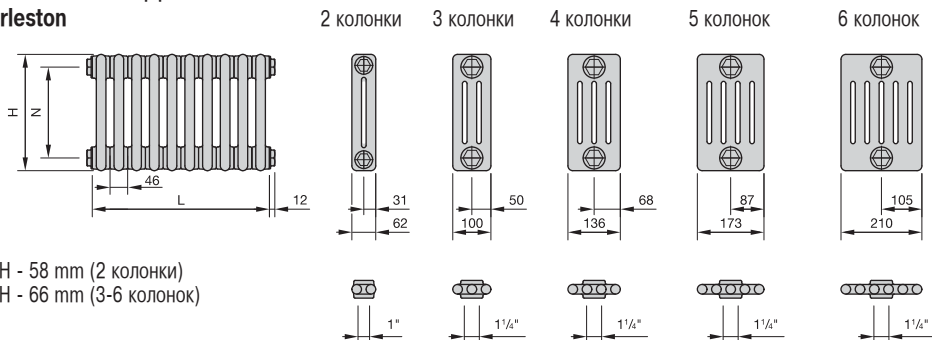

НИЖНЕЕ УНИВЕРСАЛЬНОЕ ПОДКЛЮЧЕНИЕ

Completto

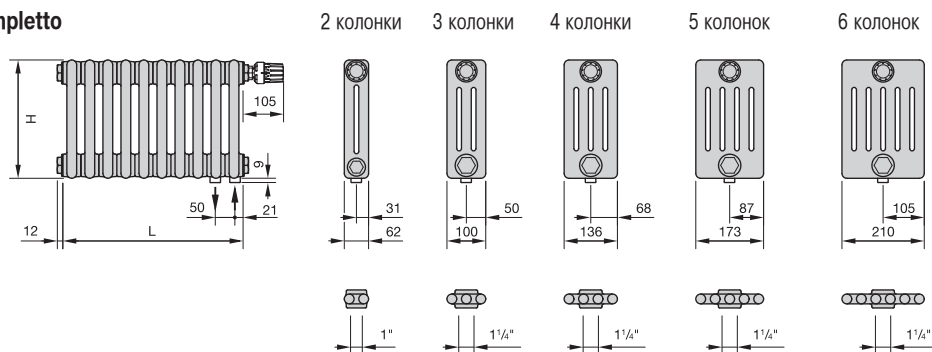

Модель (C = Completo)*	Монтажная высота, мм	Межосевое расстояние, мм	Мощность, Вт (за секцию)		Масса, кг	Объем, л	Цена за секцию, € (RAL 9016)
			90/70/20 °C	75/65/20 °C			
(C) 2019	177	119	19	15	0,30	0,30	14,82
(C) 3019	185	119	25	20	0,48	0,40	15,92
(C) 4019	200	134	35	28	0,76	0,60	17,95
(C) 5019	200	134	44	35	0,96	0,70	22,15
(C) 6019	200	134	53	42	1,16	0,80	25,70
(C) 2026	260	202	26	21	0,45	0,30	15,29
(C) 3026	260	194	35	28	0,67	0,50	16,54
(C) 4026	260	194	47	37	0,94	0,70	18,28
(C) 5026	260	194	57	45	1,19	0,80	22,32
(C) 6026	260	194	68	54	1,43	1,00	26,04
(C) 2030	292	234	30	24	0,49	0,40	15,57
(C) 3030	300	234	40	32	0,75	0,60	16,97
(C) 4030	300	234	53	42	1,07	0,70	18,93
(C) 5030	300	234	65	52	1,33	0,90	22,63
(C) 6030	300	234	77	61	1,59	1,10	26,35

* Дополнительная цена за радиатор для Zehnder Completo (со встроенным в верхний коллектор клапаном без термостата)
Подключение V001, V002 = 148,51 евро

Цены могут меняться. Актуальность цен уточняйте у менеджеров.

ОТОПЛЕНИЕ · ВЕНТИЛЯЦИЯ · САНТЕХНИКА



ZEHNDER CHARLESTON / CHARLESTON COMPLETTO

Модель (C = Completto)*	Монтажная высота, мм	Межосевое расстояние, мм	Мощность, Вт (за секцию)		Масса, кг	Объём, л	Цена за секцию, € (RAL 9016)
			90/70/20 °C	75/65/20 °C			
(C) 2035	342	284	35	28	0,59	0,40	15,99
(C) 3035	350	284	47	37	0,87	0,60	17,53
(C) 4035	350	284	62	49	1,23	0,80	19,57
(C) 5035	350	284	75	60	1,47	1,00	23,13
(C) 6035	350	284	89	71	1,80	1,20	27,16
(C) 3037	366	300	51	40	0,90	0,60	17,76
(C) 2040	392	334	39	31	0,63	0,40	16,34
(C) 3040	400	334	53	42	0,97	0,70	18,10
(C) 4040	400	334	69	55	1,34	0,90	19,95
(C) 5040	400	334	86	68	1,66	1,10	23,60
(C) 6040	400	334	102	81	2,03	1,30	27,96
(C) 2045	442	384	44	35	0,70	0,50	16,63
(C) 3045	450	384	59	47	1,07	0,70	18,65
(C) 4045	450	384	77	61	1,50	1,00	20,74
(C) 5045	450	384	96	76	1,87	1,20	24,57
(C) 6045	450	384	113	90	2,25	1,40	28,59
(C) 2050	492	434	48	38	0,79	0,5	17,06
(C) 3050	500	434	65	52	1,19	0,8	19,20
(C) 4050	500	434	86	68	1,64	1	21,50
(C) 5050	500	434	106	84	2,07	1,3	25,07
(C) 6050	500	434	125	99	2,48	1,5	29,43
(C) 2055	542	484	53	42	0,85	0,6	17,44
(C) 3055	550	484	70	56	1,31	0,9	19,71
(C) 4055	550	484	93	74	1,83	1,1	22,32
(C) 5055	550	484	114	91	2,23	1,4	26,04
(C) 6055	550	484	136	108	2,68	1,6	30,87
(C) 2056	558	500	53	42	0,89	0,6	17,59
(C) 3057	566	500	72	57	1,37	0,9	19,93
(C) 2060	592	534	57	45	0,95	0,6	17,80
(C) 3060	600	534	77	61	1,39	0,9	20,27
(C) 4060	600	534	101	80	1,95	1,2	23,28
(C) 5060	600	534	125	99	2,43	1,5	27,16
(C) 6060	600	534	147	117	2,89	1,8	32,01
(C) 2075	742	684	69	55	1,17	0,7	18,92
(C) 3075	750	684	93	74	1,73	1,1	21,92
(C) 4075	750	684	122	97	2,40	1,4	26,35
(C) 5075	750	684	151	120	2,95	1,8	31,37
(C) 6075	750	684	180	143	3,58	2,1	36,52
(C) 2090	892	834	81	64	1,36	0,8	20,00
(C) 3090	900	834	109	87	2,02	1,3	23,58
(C) 4090	900	834	143	114	2,80	1,7	30,23
(C) 5090	900	834	177	141	3,47	2,1	35,23
(C) 6090	900	834	210	167	4,21	2,5	41,08
(C) 2100	992	934	88	70	1,49	0,9	20,74
(C) 3100	1000	934	120	95	2,30	1,4	24,66
(C) 4100	1000	934	157	125	3,10	1,8	32,66
(C) 5100	1000	934	194	154	3,81	2,3	37,83
(C) 6100	1000	934	230	183	4,69	2,7	44,32

* Дополнительная цена за радиатор для Zehnder Completto (со встроенным в верхний коллектор клапаном без термостата)
Подключение V001, V002 = 148,51 евро

Цены могут меняться. Актуальность цен уточняйте у менеджеров.

ОТОПЛЕНИЕ · ВЕНТИЛЯЦИЯ · САНТЕХНИКА



ZEHNDER CHARLESTON / CHARLESTON COMPLETTO

Модель (C = Completto)*	Монтажная высота, мм	Межосевое расстояние, мм	Мощность, Вт (за секцию)		Масса, кг	Объём, л	Цена за секцию, € (RAL 9016)
			90/70/20 °C	75/65/20 °C			
(C) 2110	1092	1034	94	75	1,63	1	21,50
(C) 3110	1100	1034	130	103	2,44	1,5	27,81
(C) 4110	1100	1034	170	135	3,43	2	36,20
(C) 5100	1100	1034	210	167	4,33	2,5	43,82
(C) 6110	1100	1034	249	198	5,1	3	52,22
(C) 2120	1192	1134	104	83	1,81	1,1	23,13
(C) 3120	1200	1134	145	115	2,67	1,6	32,50
(C) 4120	1200	1134	185	147	3,68	2,1	40,90
(C) 5120	1200	1134	225	179	4,58	2,7	50,61
(C) 6120	1200	1134	264	210	5,63	3,2	59,03
(C) 2150	1492	1434	131	104	2,31	1,3	29,43
(C) 3150	1500	1434	176	140	3,31	2	42,03
(C) 4150	1500	1434	226	180	4,59	2,6	54,96
(C) 5150	1500	1434	276	219	5,73	3,3	68,23
(C) 6150	1500	1434	322	256	7,08	4	80,99
(C) 2180	1792	1734	156	124	2,73	1,5	34,77
(C) 3180	1800	1734	209	166	4,15	2,4	51,89
(C) 4180	1800	1734	268	213	5,45	3,1	65,97
(C) 5180	1800	1734	326	259	6,86	3,9	80,99
(C) 6180	1800	1734	381	303	8,04	4,7	96,19
(C) 2200	1992	1934	174	138	2,94	1,7	39,29
(C) 3200	2000	1934	230	183	4,60	2,6	56,09
(C) 4200	2000	1934	294	234	6,27	3,4	73,73
(C) 5200	2000	1934	359	285	7,84	4,3	90,37
(C) 6200	2000	1934	420	334	9,48	5,2	107,05
(C) 2220	2192	2134	190	151	3,22	1,9	43,16
(C) 3220	2200	2134	252	200	4,91	2,9	62,25
(C) 4220	2200	2134	322	256	6,70	3,8	80,99
(C) 5220	2200	2134	392	312	8,35	4,7	99,12
(C) 6220	2200	2134	459	365	9,92	5,6	117,70
(C) 2250	2492	2434	215	171	3,66	2,1	48,68
(C) 3250	2500	2434	283	225	5,47	3,2	71,44
(C) 4250	2500	2434	34	289	7,57	4,3	91,98
(C) 5250	2500	2434	443	352	9,34	5,3	112,36
(C) 6250	2500	2434	518	412	11,76	6,3	133,87
(C) 2280	2792	2734	238	189	4,06	2,4	55,44
(C) 3280	2800	2734	316	251	6,12	3,6	80,20
(C) 4280	2800	2734	406	323	8,43	4,8	104,92
(C) 5280	2800	2734	493	392	10,51	5,9	125,94
(C) 6280	2800	2734	577	459	12,99	7	151,50
(C) 2300	2992	2934	253	201	4,43	2,5	58,85
(C) 3300	3000	2934	338	269	6,57	3,9	86,83
(C) 4300	3000	2934	434	345	9,01	5,1	112,21
(C) 5300	3000	2934	528	420	11,15	6,4	134,84
(C) 6300	3000	2934	618	491	13,37	7,5	161,20

* Дополнительная цена за радиатор для Zehnder Completto (со встроенным в верхний коллектор клапаном без термостата)
Подключение V001, V002 = 148,51 евро

Цены могут меняться. Актуальность цен уточняйте у менеджеров.

ОТОПЛЕНИЕ · ВЕНТИЛЯЦИЯ · САНТЕХНИКА



КОМПЛЕКТЫ НАСТЕННОГО КРЕПЕЖА ДЛЯ ZEHNDER CHARLESTON

КОМПЛЕКТ CVD 1 + BH

Максимальная нагрузка на одну ось крепления – 50 кг

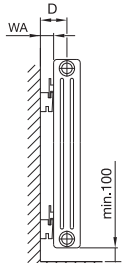
Изображение	Монтажный чертеж	Кол-во элементов	Глубина радиатора	Название	Артикул RAL9016	Цена, € (RAL 9016)
	 <p>WA = 43 mm Distance D</p> <p>2 колончатый 74 mm 3 колончатый 93 mm 4 колончатый 111 mm 5 колончатый 129 mm 6 колончатый 148 mm</p>	Высота радиатора H = 260 - 1000 мм				
		4 - 20	все модели	4 x BH + CVD 1	774411	27,09
		21 - 40		6 x BH + CVD 1	774611	39,42
		41 - 60		8 x BH + CVD 1	774811	51,77
		Высота радиатора H = 1100 - 1500 мм				
		4 - 20	все модели	4 x BH + CVD 1	774411	27,09
		21 - 40		8 x BH + CVD 1	774811	51,77
		41 - 60		11 x BH + CVD 1	774911	64,10
		Высота радиатора H = 1600 - 2200 мм				
		4 - 10	2-5 колончатые	4 x BH + CVD 1	774411	27,09
		11 - 20		6 x BH + CVD 1	774611	39,42
		21 - 30		8 x BH + CVD 1	774811	51,77
		31 - 40	6 колончатые	11 x BH + CVD 1	774911	64,10
		4 - 10		4 x BH + CVD 1	774411	27,09
		11 - 20		8 x BH + CVD 1	774811	51,77
		21 - 30		11 x BH + CVD 1	774911	64,10
		31 - 40		14 x BH + CVD 1	-	

КОМПЛЕКТ ВКЕ + BH (ВКЕ – оцинкованный, BH – БЕЛЫЙ, RAL 9016)

Максимальная нагрузка на одну ось крепления – 50 кг

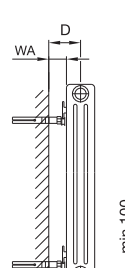

Изображение	Монтажный чертеж	Кол-во элементов	Глубина радиатора	Название	Артикул RAL9016	Цена, € (RAL 9016)
	 <p>WA = 46 mm Distance D</p> <p>2 колончатый 77 mm 3 колончатый 92 mm 4 колончатый 114 mm 5 колончатый 133 mm 6 колончатый 151 mm</p>	Высота радиатора H = 260 - 1000 мм				
		4 - 20	все модели	4 x BH + ВКЕ160	774461	43,52
		21 - 40		6 x BH + ВКЕ160	774661	60,95
		41 - 60		8 x BH + ВКЕ160	774861	78,37
		Высота радиатора H = 1100 - 1500 мм				
		4 - 20	все модели	4 x BH + ВКЕ160	774461	43,52
		21 - 34		6 x BH + ВКЕ160	774661	60,95
		41 - 60		10 x BH + ВКЕ160	774961	95,80
		Высота радиатора H = 1600 - 2200 мм				
		4 - 10	2-5 колончатые	4 x BH + ВКЕ160	774461	43,52
		11 - 20		6 x BH + ВКЕ160	774661	60,95
		21 - 30		8 x BH + ВКЕ160	774861	78,37
		31 - 40	6 колончатые	10 x BH + ВКЕ160	774961	95,80
		4 - 10		4 x BH + ВКЕ160	774461	43,52
		11 - 20		8 x BH + ВКЕ160	774861	78,37
		21 - 30		10 x BH + ВКЕ160	774961	95,80
		31 - 40		14 x BH + ВКЕ160	-	

Цены могут меняться. Актуальность цен уточняйте у менеджеров.

КОМПЛЕКТЫ НАСТЕННОГО КРЕПЕЖА ДЛЯ ZEHNDER CHARLESTON

КОМПЛЕКТ EASY FIX (SMB)

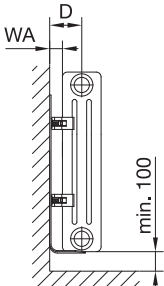
Максимальная нагрузка на одну ось крепления – 100 кг

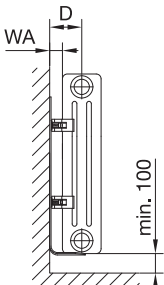
Изображение	Монтажный чертеж	Кол-во элементов	Глубина радиатора	Название	Артикул RAL9016	Цена, € (RAL 9016)	
	 <p>WA = 35 mm Distance D</p> <p>2 колончатый 66 mm 3 колончатый 85 mm 4 колончатый 103 mm 5 колончатый 122 mm 6 колончатый 140 mm</p>	Высота радиатора H = 300 - 369 мм					
		4 - 22	все модели	2 x SMB30	173521	26,84	
		23 - 39		3 x SMB30	173621	40,28	
		40 - 50		4 x SMB30	173721	53,69	
		51 - 60		5 x SMB30	173821	67,13	
		Высота радиатора H = 370 - 484 мм					
		4 - 22	все модели	2 x SMB40	173531	26,84	
		23 - 39		3 x SMB40	173631	40,28	
		40 - 50		4 x SMB40	173731	53,69	
		51 - 60		5 x SMB40	173831	67,13	
		Высота радиатора H = 485 - 679 мм					
		4 - 22	все модели	2 x SMB50	173541	26,84	
		23 - 39		3 x SMB50	173641	40,28	
		40 - 50		4 x SMB50	173741	53,69	
		51 - 60		5 x SMB50	173841	67,13	
		Высота радиатора H = 680 - 1000 мм					
		4 - 22	2-4 колончатые	2 x SMB75	173551	26,84	
		23 - 39		3 x SMB75	173651	40,28	
		40 - 50		4 x SMB75	173751	53,69	
		51 - 60		5 x SMB75	173851	67,13	
4 - 15	5-6 колончатые	2 x SMB75	173551	26,84			
16 - 29		3 x SMB75	173651	40,28			
30 - 42		4 x SMB75	173751	53,69			
43 - 55		5 x SMB75	173851	67,13			
	 <p>WA = 35 mm Distance D</p> <p>2 колончатый 66 mm 3 колончатый 85 mm 4 колончатый 103 mm 5 колончатый 122 mm 6 колончатый 140 mm</p>	Высота радиатора H = 1001 - 1500 мм					
		4 - 15	2-4 колончатые	2 x SMB2T	173511	26,84	
		16 - 30		3 x SMB2T	173611	40,28	
		31 - 45		4 x SMB2T	173711	53,69	
		46 - 60		5 x SMB2T	173811	67,13	
		4 - 10	5-6 колончатые	2 x SMB2T	173511	26,84	
		11 - 20		3 x SMB2T	173611	40,28	
		11 - 30		4 x SMB2T	173711	53,69	
		31 - 40		5 x SMB2T	173811	67,13	
		Высота радиатора H = 1501 - 2200 мм					
		4 - 11	2-4 колончатые	2 x SMB2T	173511	26,84	
		12 - 21		3 x SMB2T	173611	40,28	
		22 - 31		4 x SMB2T	173711	53,69	
		32 - 41		5 x SMB2T	173811	67,13	
		4 - 10	5-6 колончатые	2 x SMB2T	173511	26,84	
		11 - 16		3 x SMB2T	173611	40,28	
		17 - 21		4 x SMB2T	173711	53,69	
		22 - 27		5 x SMB2T	173811	67,13	
		Высота радиатора H = 2201 - 3000 мм					
		4 - 8	2-4 колончатые	2 x SMB2T	173511	26,84	
9 - 15	3 x SMB2T	173611		40,28			
16 - 22	4 x SMB2T	173711		53,69			
23 - 29	5 x SMB2T	173811		67,13			

Цены могут меняться. Актуальность цен уточняйте у менеджеров.

