

MEIBES — НАСОСНЫЕ ГРУППЫ ДО 85 кВт, ПОКОЛЕНИЕ 8

Изображение	Артикул	Описание	Цена, €
-------------	---------	----------	---------

Насосные группы UK (без смесителя) (подключение к коллектору - НР 1½")

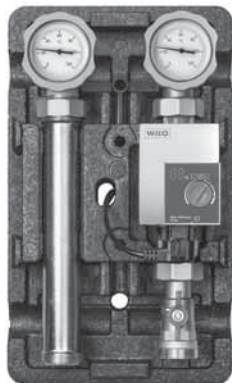

Насосная группа 1"			
ME 66811 EA RU		UK без насоса, без смесителя, 1"	190,67
ME 66811.40 RU		UK с насосом Grundfos UPS 25-60, без смесителя, 1"	381,88
Насосная группа 1¼"			
ME 66812 EA RU		UK без насоса, без смесителя, 1¼"	288,11
ME 66812.40 RU		UK с насосом Grundfos UPS 32-60, без смесителя, 1¼"	439,50

Изображение	Артикул		Описание	Цена, €
	(подача справа)	(подача слева)		

Насосные группы МК (с 3-х ходовым смесителем) (подключение к коллектору - НР 1½")





Насосная группа 1"				
ME 66831 EA RU	ME L 66831 EA RU		МК без насоса, со смесителем, 1"	316,35
ME 66831.40 RU	ME L 66831.40 RU		МК с насосом Grundfos UPS 25-60, со смесителем, 1"	477,92
Насосная группа 1¼"				
ME 66832 EA RU	ME L 66832 EA RU		МК без насоса, со смесителем, 1¼"	395,44
ME 66832.40 RU	ME L 66832.40 RU		МК с насосом Grundfos UPS 32-60, со смесителем, 1¼"	546,83

Цены могут меняться. Актуальность цен уточняйте у менеджеров.

ОТОПЛЕНИЕ · ВЕНТИЛЯЦИЯ · САНТЕХНИКА



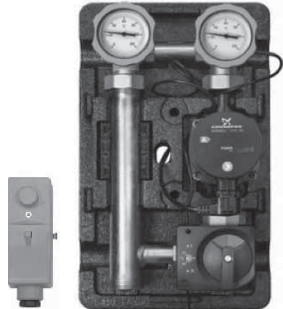

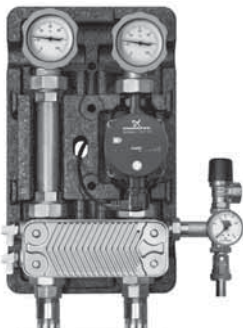

MEIBES — НАСОСНЫЕ ГРУППЫ ДО 85 кВт, ПОКОЛЕНИЕ В

Изображение	Артикул	Описание	Цена, €
<p>Насосные группы МК термостат с ограничением температуры подающей линии (электронный термостат 20-80°C) Используется для системы "тёплый пол" (до 300 м²) (подключение к коллектору - НР 1½")</p>			
	ME 45890.5 EA RU	МК без насоса, со смесителем, с термостатом для тёплого пола, 1"	589,76
	ME 45890.5 RU	МК с насосом Grundfos UPS 25-60, со смесителем, с термостатом для тёплого пола, 1"	755,85
<p>Насосные группы МК термостат с ограничением температуры обратной линии (электронный термостат 20-80°C) Используется в качестве поддержания постоянной температуры обратной линии (подключение к коллектору - НР 1½")</p>			
	ME 45841.5 EA RU	МК без насоса, со смесителем, с термостатом для тёплого пола, 1"	563,78
	ME 45841.54 RU	МК с насосом Grundfos UPS 25-60, со смесителем, с термостатом на обратной линии, 1"	728,74
<p>Насосные группы УК разделительный контур с разделным теплообменником и насосом с бронзовым корпусом</p>			
	ME 45811.20	УК с насосом Grundfos UPS 25-60, без смесителя, 1" т/о 20 пл. (22 кВт)	912,90
	ME 45811.30	УК с насосом Grundfos UPS 25-60, без смесителя, 1" т/о 30 пл. (25 кВт)	930,98
	ME 45811.36	УК с насосом Grundfos UPS 25-60, без смесителя, 1" т/о 36 пл. (30 кВт)	969,38

Цены могут меняться. Актуальность цен уточняйте у менеджеров.

ОТОПЛЕНИЕ · ВЕНТИЛЯЦИЯ · САНТЕХНИКА

MEIBES — НАСОСНЫЕ ГРУППЫ ДО 85 КВТ, ПОКОЛЕНИЕ 8





Изображение	Артикул	Описание	Цена, €
Насосные группы THERMIX с электрическим сервоприводом 220 В			
	ME 27400	THERMIX с насосом Grundfos UPS 15-50 MBP (до 120 м²)	563,78
	ME 27400.3	THERMIX с насосом Grundfos Alpha2 L 15-60 (до 120 м²)	966,00
Настраиваемый перепускной клапан "поколение 8" *			
	ME 69070.5	Перепускной клапан 0,1...0,6 бар для насосных групп "поколение 7"	36,38
Электрический 3-х позиционный сервомотор 220 В			
	ME 66341	3-х позиционный сервомотор 220 В	162,04
Электрический сервомотор 220 В со встроенным термостатом 20-80°C			
	ME 66341.33	Электрический сервомотор 220 В 6 Н*м, со встроенным термостатом 20 - 80 °С (старый арт. ME STM10230)	275,45

Цены могут меняться. Актуальность цен уточняйте у менеджеров.

ОТОПЛЕНИЕ · ВЕНТИЛЯЦИЯ · САНТЕХНИКА



MEIBES — РАСПРЕДЕЛИТЕЛЬНЫЕ КОЛЛЕКТОРЫ И ГИДРОСТРЕЛКИ ДО 85 кВт

Изображение	Артикул	Описание	Цена, €
Распределительный коллектор из чёрной стали (настенный) G (max), м³/ч = 3,0; Q (max), кВт = 70; Δt, °C = 20			
	ME 66301.2 RU	Коллектор на 2 (3) контура	266,65
	ME 66301.3 RU	Коллектор на 3 (5) контуров	341,21
	ME 66301.4 RU	Коллектор на 4 (7) контуров	433,86
Комплект консолей для монтажа распределителя до 85 кВт на стене			
	ME 66337.3	Комплект консолей 2 шт.	25,54
Гидрострелка			
	ME 66391.2 RU	МНК 25 (Q=48 кВт, Δt=20°C, G=3,0 м³/ч)	299,41
	ME 66391.3 RU	МНК 32 (Q=70 кВт, Δt=20°C, G=3,0 м³/ч)	305,05
Комплект магнитных уловителей для гидравлических стрелок			
	ME 60364.502	Комплект магнитных уловителей	199,64
Комплект отсечной арматуры для подключения к коллектору			
	ME 45401.1	Комплект кранов ВР 1" х НГ 1½"	106,33

Цены могут меняться. Актуальность цен уточняйте у менеджеров.

ОТОПЛЕНИЕ · ВЕНТИЛЯЦИЯ · САНТЕХНИКА

MEIBES — АКСЕССУАРЫ

Изображение	Артикул	Описание	Цена, €
Комплект переходников для монтажа насосной группы UK / МК "поколения 8" на распределителях других производителей			
	ME 66305.1	DN 25 (НГ 1½" x ВР 1")	18,70
	ME 66305.2	DN 25 (НГ 1½" x ВР 1¼")	51,12
	ME 66305.5	DN 25 (НГ 1½" x НР 1½")	58,29
Цанговое соединение для подключения контура			
	ME G 29611.14	С нас. группы на мед. трубу 1" x 28 мм	8,74
	ME G 29611.15	С нас. группы на мед. трубу 1¼" x 35 мм	17,44
Термостатический смеситель ГВС			
	ME 69050.5	Смеситель (НР ¾")	96,51
Группа обвязки котёл-бойлер ГВС (соединительные трубы в комплект не входят)			
	ME 66356 OS	1" с насосом Grundfos UPS 25-40	363,14
Fuelly – клапан автоподпитки системы отопления			
	ME 59092	фильтр, манометр, штуцер 0,4-1,5 бар	68,34
MAG-вентиль для подключения расширительного бака			
	ME 69088	Маг-вентиль (подключение ¾" или 1")	95,14

Цены могут меняться. Актуальность цен уточняйте у менеджеров.

ОТОПЛЕНИЕ · ВЕНТИЛЯЦИЯ · САНТЕХНИКА



MEIBES — НАСОСНЫЕ ГРУППЫ ДО 130 КВТ, ПОКОЛЕНИЕ 8

Изображение	Артикул	Описание	Цена, €
-------------	---------	----------	---------

Насосные группы V-UK (без смесителя, подающая линия слева) (подключение к коллектору - НР 1½")

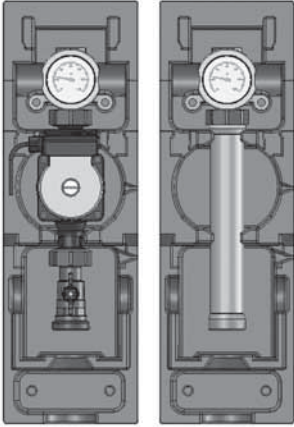
Насосная группа 1"				
	ME 66813 EA	V-UK без насоса, без смесителя, 1"	204,35	
	ME 66813.40	V-UK с насосом Grundfos UPS 25-60, без смесителя, 1"	394,32	
	Насосная группа 1¼"			
	ME 66814 EA	V-UK без насоса, без смесителя, 1¼"	289,23	
	ME 66814.40	V-UK с насосом Grundfos UPS 32-60, без смесителя, 1¼"	439,50	



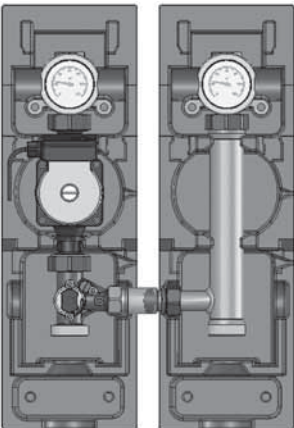



Насосные группы V-MK (с 3-х ходовым смесителем, подающая линия слева) (подключение к коллектору - НР 1½")

Насосная группа 1"				
	ME 66833 EA	V-MK без насоса, со смесителем, 1"	344,60	
	ME 66833.40	V-MK с насосом Grundfos UPS 25-60, со смесителем, 1"	505,04	
	Насосная группа 1¼"			
	ME 66834 EA	V-MK без насоса, со смесителем, 1¼"	402,22	
	ME 66834.40	V-MK с насосом Grundfos UPS 32-60, со смесителем, 1¼"	553,61	

Цены могут меняться. Актуальность цен уточняйте у менеджеров.

ОТОПЛЕНИЕ · ВЕНТИЛЯЦИЯ · САНТЕХНИКА

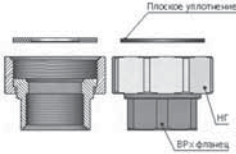
**MEIBES — РАСПРЕДЕЛИТЕЛЬНЫЕ КОЛЛЕКТОРЫ И ГИДРОСТРЕЛКИ
ДО 130 кВт, ПОКОЛЕНИЕ 8**

Изображение	Артикул	Описание	Цена, €
Распределительный коллектор из чёрной стали (настенный) G (max), м³/ч = 4,5; Q (max), кВт = 105; Δt, °C = 20			
	ME 66301.80	Коллектор на 2 контура	435,02
	ME 66301.81	Коллектор на 3 контура	529,77
Комплект консолей для монтажа распределителя до 130 кВт на стене			
	ME 66337.10	Комплект консолей 2 шт.	26,62
Гидрострелка до 130 кВт			
	ME 66394.1	V-UK/V-MK (Q=105 кВт, Δt=20°C, G=4,5 м³/ч)	547,97
Комплект магнитных уловителей для гидравлических стрелок			
	ME 60364.503	Комплект магнитных уловителей (1 шт)	84,75
Комплект переходников для монтажа насосной группы V-UK / V-MK "поколения 8" на распределителях других производителей			
	ME 66305.1	DN 25 (НГ 1½" x ВР 1")	18,70
	ME 66305.2	DN 25 (НГ 1½" x ВР 1¼")	51,12
	ME 66305.5	DN 25 (НГ 1½" x НР 1½")	58,29
Настраиваемый перепускной клапан "поколение 8" *			
	ME 69070.5	Перепускной клапан 0,1...0,6 бар для насосных групп "поколение 7"	36,38
Электрический 3-х позиционный сервомотор 220 В			
	ME 66341	3-х позиционный сервомотор 220 В	162,04

Цены могут меняться. Актуальность цен уточняйте у менеджеров.

ОТОПЛЕНИЕ · ВЕНТИЛЯЦИЯ · САНТЕХНИКА



FLEXBALANCE F

Гидравлические стабилизаторы FlexBalance F

Предназначены для выравнивания гидравлического давления в системах отопления с несколькими контурами и насосами.

Гидравлические стабилизаторы FlexBalance F с фланцевыми присоединениями оснащаются автоматическим воздухоотводчиком и отстойником. Внутри установлена перфорированная пластина для снижения внутреннего потока.

- Максимальное рабочее давление 10,0 Бар
- Максимальная рабочая температура 120°C

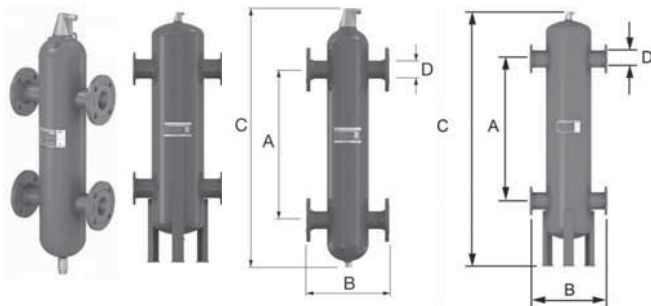

Модель	Артикул	Ёмкость	Размеры			Соединение		Мощность, кВт	Поток в системе, м³/ч	Цена, €
			A, мм	B, мм	C, мм	Номинальный диаметр	D, мм			
Flex Balance F 50	FL28441	17	490	350	900	50	60,3	100 - 200	5 - 15	1 049,12
Flex Balance F 65	FL28442	21	635	350	1045	65	76,1	180 - 330	10 - 17	1 123,16
Flex Balance F 80	FL28443	65	745	470	1340	80	88,9	300 - 450	15 - 30	1 221,19
Flex Balance F 100	FL28444	78	965	470	1585	100	114,3	400 - 770	25 - 55	1 383,11
Flex Balance F 125	FL28445	181	1180	635	2065	125	139,7	700 - 1150	35 - 80	2 028,74
Flex Balance F 150	FL28446	336	1430	774	2385	150	168,3	1000 - 1750	55 - 120	3 045,86
Flex Balance F 200	FL28447	800	1860	1000	3155	200	219,1	1500 - 2800	90 - 200	4 117,31

FLEXVENT

Автоматические воздухоотводчики Flexvent

- Работа основана на поплавковом типе
- Изготовлены из латуни
- Максимальное рабочее давление 10 Бар
- Максимальная рабочая температура 120°C







Тип	Артикул	Размеры		Соединение	Запорный клапан	Цена, €
		Ø, мм	Высота, мм			
Flexvent 1/2	FL89000	30	75,5	R 1/2 M	Да	8,36
Flexvent 1/2	FL27743	31	71	R 1/2	Нет	14,26

Цены могут меняться. Актуальность цен уточняйте у менеджеров.

ОТОПЛЕНИЕ · ВЕНТИЛЯЦИЯ · САНТЕХНИКА



ТЕПЕРЬ НА СКЛАДЕ!

Изображение	Артикул	Описание	Цена, €
	FL 89000	Воздухоотводчик автоматический, Meibes, Flexvent, 1/2", Н, PN, бар-10, ТС -120, с автозапором, латунь, чёрный колпачок	8,36
	FL 27711	Воздухоотводчик автоматический, Meibes, Flexvent Н, 1/2", Н, PN, бар-10, ТС -120, без автозапора, латунь, белый	12,18
	FL 27735	Воздухоотводчик автоматический, Meibes, Flexvent, 3/4", Н, PN, бар-10, ТС -120, с автозапором, латунь	10,28
	FL 28387	Группа безопасности Flexbrane CF 1 гориз	38,55
	FL 28388	Группа безопасности бойлера Flexbrane IC CE-H 3/4, Meibes	28,72
	FL 30021	Сепаратор грязи, Meibes, Flamco Clean Smart , 3/4", В, PN, бар-10, ТС -120, без автозапора, латунь	79,52
	FL 30023	Сепаратор грязи, Meibes, Flamco Clean Smart , 1", В, PN, бар-10, ТС -120, без автозапора, латунь	85,64
	FL 30003	Сепаратор воздуха, Meibes, Flamcovent Smart, 1", В, PN, бар-10, ТС -120, без автозапора, латунь	85,94
	FL 30001	Сепаратор воздуха, Meibes, Flamcovent Smart, 3/4", В, PN, бар-10, ТС -120, без автозапора, латунь	81,74
	FL 30041	Сепаратор воздуха и грязи, Meibes, Flamcovent Clean Smart, 3/4", В, PN, бар-10, ТС -120, без автозапора, латунь	125,16
	FL 30044	Сепаратор воздуха и грязи Flamcovent Clean Smart 1 1/4	172,30
	FL 30043	Сепаратор воздуха и грязи, Meibes, Flamcovent Clean Smart, 1", В, PN, бар-10, ТС -120, без автозапора, латунь	156,24
	FL 30024	Сепаратор воздуха и шлама Flamco Clean Smart 1 1/4"	119,28
	FL 27665	Предохранительный клапан Prescor 1/2 x 1/2 -3bar	7,83
	FL 29005	Предохранительный клапан Prescor В 1 x 1 1/4-6bar	25,98
	FL 27100	Предохранительный клапан Prescor В, 1/2" x 1/2"-6bar	8,02

Цены могут меняться. Актуальность цен уточните у менеджеров.

ОТОПЛЕНИЕ · ВЕНТИЛЯЦИЯ · САНТЕХНИКА

